



BAÑOS



COCINAS



MOBILIARIO

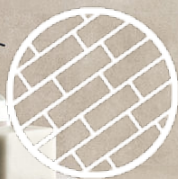

PAVIMENTOS



REVESTIMIENTOS

*Tu espacio  
para crear*

**PRODUCTO  
EXPRESS  
PVP**

**SHOWROOM:**  
Gran Vía Marqués del  
Turia, 49 – Valencia.  
T. 655.855.466

**ALMACÉN VALENCIA:**  
Camí Hondo Rambleta,  
14 – Xirivella.  
T. 663.977.792

**ALMACÉN CASTELLÓN:**  
Avenida Valencia,  
6b – Altura.  
T. 661.693.148



**PAVIMENTO VINÍLICO SPC. MODELO  
GLOBAL COLOR OAK (ROBLE)  
FORMATO 18X122 CM**

**REF. 330731987 PVP 20,75€ M2**



**Total thickness**  
Espesor total  
(mm)



**Wear layer**  
Capa de uso



**Core thickness**  
Espesor del núcleo  
(mm)



**Sound insulation  
and comfort underfoot**  
Aislamiento acústico y  
comodidad bajo los pies



**Antislip**  
Antideslizante



**UV Resistant**  
Resistente a los  
rayos UV



**Anti-microbial surface**  
Superficie antimicrobial



**V-groove bevels**  
Biselado



**U Embossed**  
Relieve natural



**Domestic use**  
Uso residencial



**Commercial use**  
Uso comercial

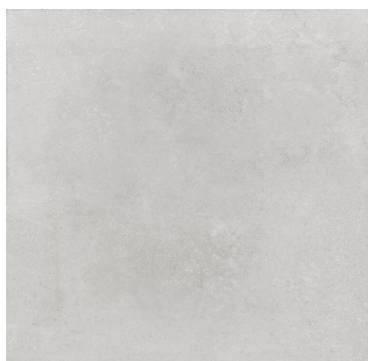

**PAVIMENTO CIFRE MIDTOWN  
PEARL MATE 60X60 PORCELANICO  
RECTIFICADO**

**CAJA 1,44M2 PALLET 46,08M2**

**REF.40444 PVP 16,75€ M2**



**\*PAVIMENTO CIFRE NORWICH  
SAND MATE 90X90 PORCELANICO  
RECTIFICADO**

**CAJA 1,62M2 PALLET 48,6M2**

**REF.40916 PVP 23€ M2**



**PAVIMENTO CIFRE VERMONT OAK  
20X120 XS PORCELANICO RECTIFICADO**

**CAJA 1,2M2 PALLET 54M2**

**REF.41152 PVP 19€/M2**



**PZA ROD PVC-I LACADO BLANCO 70X15X225**

**REF.33087385 PVP 9,75€/M2**

## PAVIMENTOS

## CERÁMICA



**PAVIMENTO APE AUTHENTIC SANDAL RECT 25X150  
PORCELANICO RECTIFICADO**

**CAJA 1,13M2 PALLET 63,28M2**

**REF.A042031 PVP 23,4€/M2**

**TENDENZIA**  
PROFESSIONAL SHOWROOM

IVA no incluido / Portes sujeto a condiciones generales / Precios sujetos a los posibles cambios del fabricante.



## PAVIMENTO BENESOL C1 Y C3

CASTILLA TEJA 31,6X31,6 - 10,5MM GRES ESMALT.

CAJA 1M2 PALLET 54M2

REF. C1 = 33087562 PVP 9,90€/M2

REF. C3 = 33087563 PVP 9,90€/M2



**REVESTIMIENTO CIFRE GLACIAR BLANCO MATE**

**30X90 PASTA BLANCA RECTIFICADO**

**CAJA 1,35M2 PALLET 85,05M2**

**REF.:41200 PVP: 17,75€/M2 BRILLO REF. 41199 PVP: 17,75€**

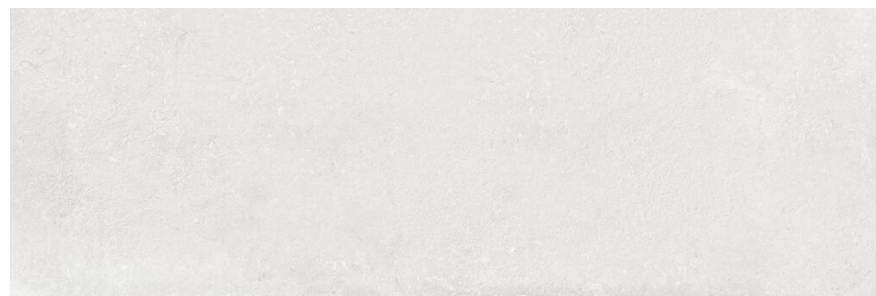

**REVESTIMIENTO CIFRE MIDTOWN WHITE MATE**

**30X90 PASTA BLANCA RECTIFICADO**

**CAJA 1,62M2 PALLET 102,06M2**

**REF.: 83665 PVP: 17,75€/M2**



**PAVIMENTO STN ELEMENTY BEIGE**  
**60X60 INOUT PORCELANICO**  
**CAJA 1,44M2 PALLET 51,84M2**  
**REF.: 33042097 PVP: 14€/M2**



**REVESTIMIENTO STN ELEMENTY BEIGE LIGHT**  
**30X60 PASTA ROJA**  
**CAJA 1,8M2 PALLET 86,4M2**  
**REF.: 33041755 PVP: 11€/M2**

# REVESTIMIENTOS PASTA ROJA

# CERÁMICA

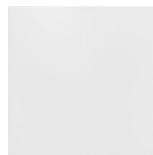

REVESTIMIENTO 20X20 BLANCO BRILLO PR S/RECT  
CAJA: 1,4M2 PALLET: 126M2 REF.: 85693 PVP: 10€/M2

REVESTIMIENTO 20X20 BLANCO MATE PR S/RECT  
CAJA: 1,4M2 PALLET: 126M2 REF.: 85694 PVP: 10€/M2

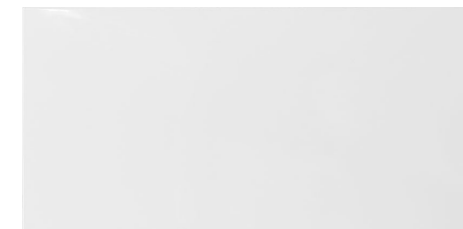
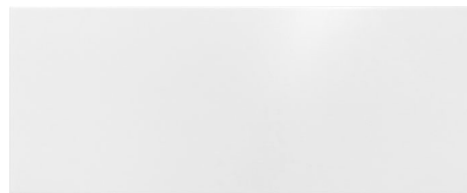

REVESTIMIENTO 25X40 BLANCO BRILLO PR S/RECT  
CAJA: 1,5M2 PALLET: 90M2 REF.: 84863 PVP: 10€/M2

REVESTIMIENTO 25X40 BLANCO MATE PR S/RECT  
CAJA: 1,5M2 PALLET: 90M2 REF.: 85691 PVP: 10€/M2

REVESTIMIENTO 30X60 BLANCO BRILLO PR S/RECT  
CAJA: 1,44M2 PALLET: 86,4M2 REF.: 84858 PVP: 10,5€/M2

REVESTIMIENTO 30X60 BLANCO MATE PR S/RECT  
CAJA: 1,44M2 PALLET: 86,4M2 REF.: 85696 PVP: 10,5€/M2

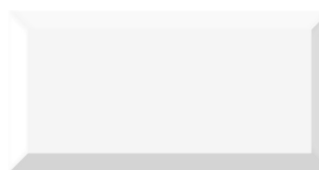

REVESTIMIENTO 10X20  
BLANCO BRILLO METRO PR S/RECT  
CAJA: 1M2 PALLET: 96M2  
REF.: 84864 PVP: 12€/M2

## INODOROS



**COMPO TAZA CARENADA C/TAPA**

**REF.: COMPO030B PVP 170€**

**COMPO CISTERNA**

**REF.COMPO020B 58€**

**INODORO COMPLETO**

**BAHO COMPO PVP 228€**

## SANITARIOS



**COMPO INODORO SUSPENDIDO  
RIMLESS CON TAPA AMORTIGUADA**

**REF. COMPO050B 166€**

**INODORO SUSPENDIDO COMPLETO**

**BAHO COMPO PVP 166€**



**SFERA TAZA 1MPSFR00 PVP 268€**

**SFERA CISTERNA 1CMSFR00 PVP 97€**

**BATERIA DESCARGA 5BASZ00 PVP 73€**

**SFERA TAPA AMORT 5S63STF00 PVP 112€**

**INODORO COMPLETO**

**CATALANO SFERA PVP 550€**



**ITALY SUSP. 1VS52RIT00 PVP 184€**

**TAPA VELIS NEW LIGHT**

**AMORT 5NLV5STF00 PVP 111€**

**INODORO SUPENDIDO COMPLETO**

**CATALANO ITALY PVP 295€**

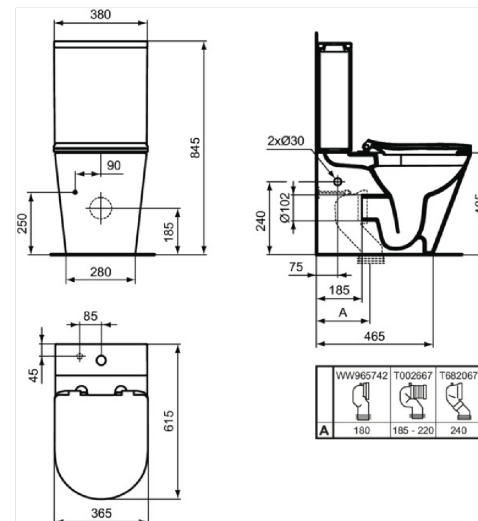

**DESCRIPCIÓN:**

- INODORO ADOSADO A PARED
- CORTA PROYECCIÓN 615 MM
- RIMLESS
- ASIENTO Y TAPA AMORTIGUADA FABRICADO EN DUROPLAS
- CISTERNA DOBLE DESCARGA 4,5/3 LT REGULABLE A 4/2 LT
- 25 AÑOS DE GARANTÍA EN LA CERÁMICA

**IDEAL STANDARD**  
**PACK INODORO OUTLINE. E335701**  
**245,09€**

HERRAMIENTAS PRESCRIPCIÓN    CERTIFICACIONES SOSTENIBILIDAD



\*HASTA FIN DE EXISTENCIAS

## CISTERNAS Y PULSADORES

## SANITARIOS



**TECE BASTIDOR BIDE**  
REF. 9330000 PVP 220€



**TECE PROFIL OCTA II 8CM  
PARA INODORO ALTURA 1120**  
REF. 9300500 PVP 320€

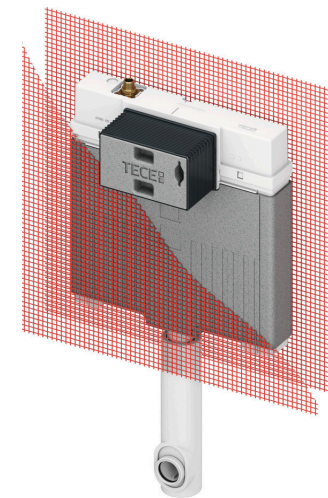

**TECE BOX OCTA II 8CM  
PARA INODORO A SUELO**  
REF.9370500 PVP 160€



**TECE PROFIL INSONORIZACION PARA BIDE E INODORO**  
REF.9200010 PVP 13€



**TECE SET CONEXIÓN INODORO A SUELO**  
REF.9221011 PVP 18€

# CISTERNAS Y PULSADORES

# SANITARIOS

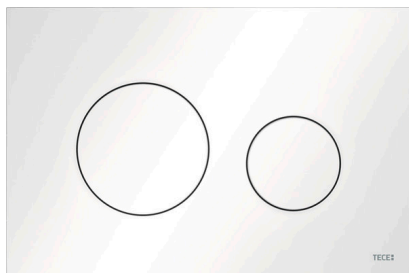

**TECE PULSADOR  
WC PLASTICO BLANCO  
REF. 9240920 PVP 90€**

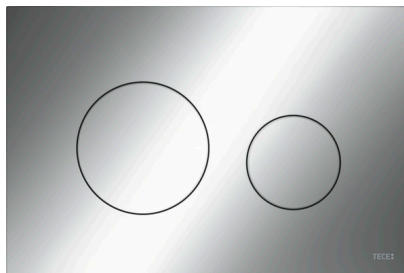

**TECE PULSADOR  
WC PLASTICO CROMO BRILLO  
REF. 9240921 PVP 90€**

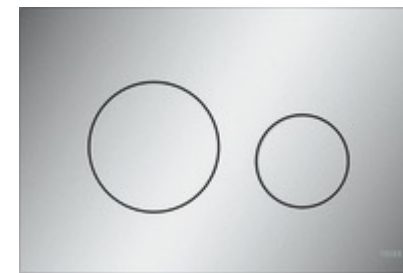

**TECE PULSADOR  
WC PLASTICO CROMO MATE  
REF. 9240922 PVP 95€**

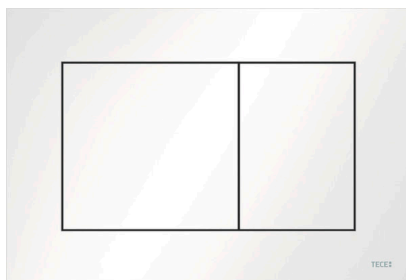

**TECE PULSADOR  
WC BLANCO  
REF. 9240400 PVP 80€**

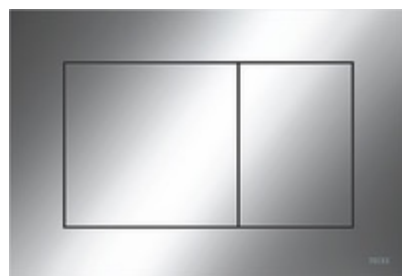

**\*TECE PULSADOR  
WC CROMO BRILLO  
REF. 9240401 PVP 90€**

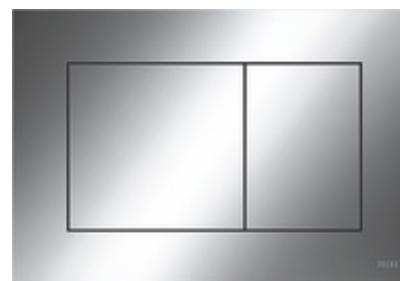

**TECE PULSADOR  
WC CROMO MATE  
REF. 9240402 PVP 90€**

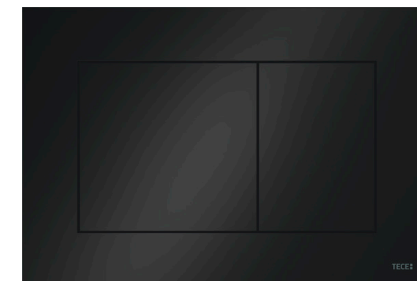

**TECE PULSADOR  
WC NEGRO MATE  
REF. 9240407 PVP 95€**



## ZENON PLATO DUCHA GC SMART SLATE NIEVE

70X120 REF. 26835 PVP 160€

70X140 REF. 26837 PVP 190€

70X170 REF. 26840 PVP 220€

80X120 REF. 26851 PVP 180€

80X140 REF. 26853 PVP 200€

80X170 REF. 26856 PVP 240€

# GRIFOS LAVABO E HIGIENICOS

# GRIFERÍA



**BAHO GRIFERIA  
HIGIENICA CROMO**  
REF. ASUMA070B PVP 115€



**BAHO GRIFERIA  
HIGIENICA NEGRO**  
REF. ASUMA090B PVP 100€



**BAHO MONOMANDO  
RONDO CROMO**  
REF. RONDO010B PVP 57€



**BAHO MONOMANDO  
RONDO NEGRO**  
REF. RONDO030B PVP 90€

# GRIFERÍA GRB

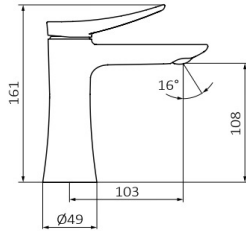

**MONOMANDO LAVABO  
NAVA  
REF. 66510600  
58,64€**



**GRB SET COMPLETO  
2 SALIDAS NAVA  
REF. 0766400  
303€**

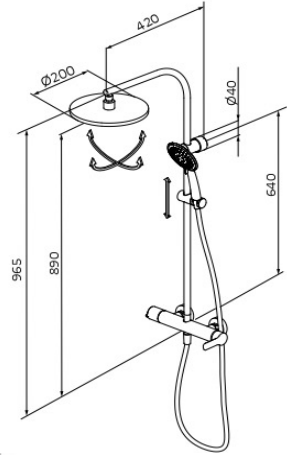

**COLUMNA DUCHA  
MONOM. DRY TEN PRO  
REF. 10313200  
196€**

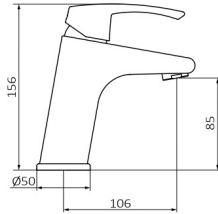

**MONOMANDO LAVABO  
XL PLUS TEN PRO. REF. 44510500  
49€**

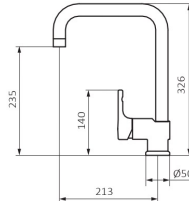

**GRB MM FREG WINNER  
REF. 940400  
66,16€**



**TENDENZIA**  
PROFESSIONAL SHOWROOM

IVA no incluido / Portes sujetos a condiciones generales / Precios sujetos a los posibles cambios del fabricante.

## EQUIPOS DUCHA

## GRIFERÍA



BAHO COLUMNA DUCHA  
FORO CROMO

REF. ACOND020B PVP 221,42€



BAHO EQUIPO DUCHA  
RONDO CROMO

REF. RONDO150B PVP 185,25€



COLUMNA DUCHA  
RONDO NEGRO

REF. RONDO130B PVP 248,71€



**TERMO 50L N-VERTICAL**  
**(T.R. INCLUIDA) NOFER N050**  
**REF. 85810 PVP. 145€**

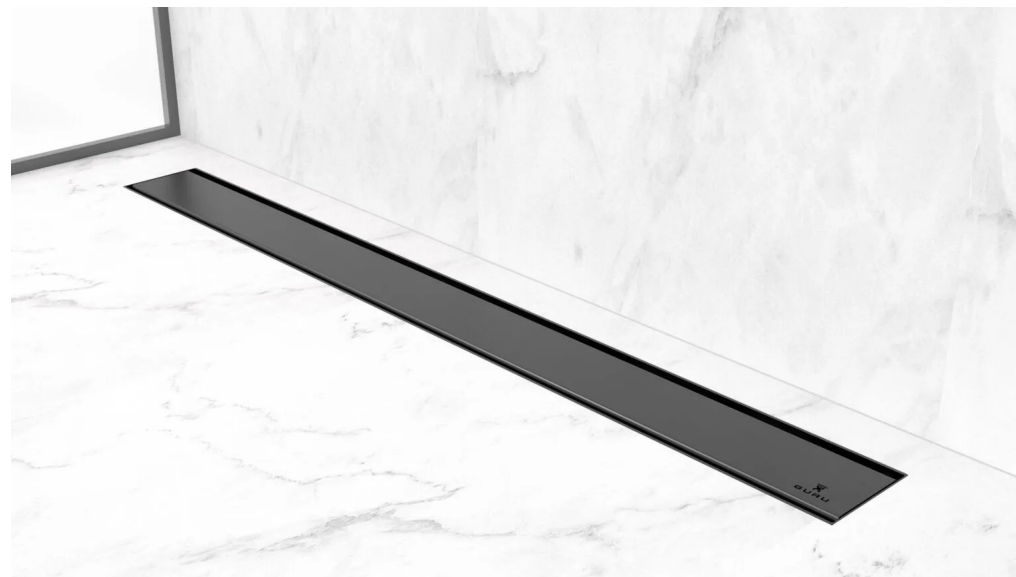

**TERMO 75L N-VERTICAL**  
**(T.R. INCLUIDA) NOFER N075**  
**REF. 85811 PVP. 175€**

**SISTEMA CANAL EVOLUX 80CM**  
**REJILLA VISTA CONF. OBRA 32**  
**REF. 86084 PVP. 175€**

## CEMENTOS, COLAS Y YESOS

## MATERIALES DE CONSTRUCCIÓN



**YESO**  
**EL DUENDE 16KG**  
REF. 85465 PVP. 3,35€

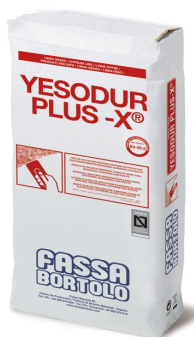

**YESODUR**  
**PLUS X 20 KG**  
REF. 85464 PVP. 3,20€



**YESODUR**  
**R 17KG**  
REF. 85463 PVP. 2,29€



**SACO 25KG BIOFLEX®**  
**BLANCO SHOCK**  
REF. 14778 PVP. 12,11€



**SACO CEMENTO**  
**25 KG GRIS II/BL 32,5**  
REF. 2358 PVP. 4,70€



**SACO 25KG CEM. COLA**  
**BLANCO NORMAL C1**  
**(56 SACOS/PALLET)**  
REF. 2376 PVP. 4,03€



**SACO 25KG CEM. COLA**  
**BLANCO PORCEL. C1TE**  
**(56 SACOS/PALLET)**  
REF. 2377 PVP 7,593€



**SACO 25KG CEM. COLA**  
**BLANCO FLEX C2TES1**  
**(56 SACOS/PALLET)**  
REF. 2375 PVP. 12,363€



Disponemos en stock de los 50  
colores de la carta de  
Fugabella Color Kerakoll

**BOLSA 3KG FUGABELLA® COLOR – 01 AL 50  
REF. 14674 A 14723**





## SACO 25 KG (48 UN/PALLET)

- ARENA REPASADA O ARENA MUERTA: REF. 3250 PVP. 0,84€
- ARENA VIVA: REF. 3252 PVP. 0,84€
- PLANCHE: REF. 3253 PVP. 0,82€

## SACA 1000KG

- ARENA REPASADA O MUERTA: REF. 1520 PVP. 25,325€
- PLANCHE: REF. 41 PVP. 26,591€
- ARENA VIVA: REF. 1521 PVP. 26,12€



# BARRO

# MATERIALES DE CONSTRUCCIÓN

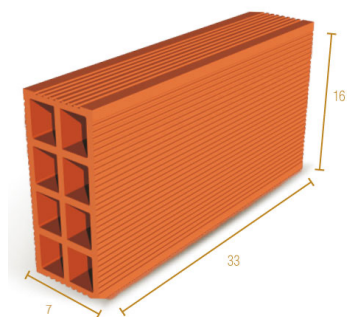

**RASILLON DOBLE 33X16X7**

(252UN/PALLET)

REF. 2420 PVP. 0,40€

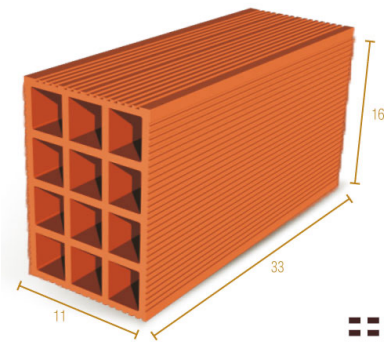

**RASILLON TRIPLE 33X16X11**

(180UN/PALLET)

REF. 2424 PVP. 0,55€

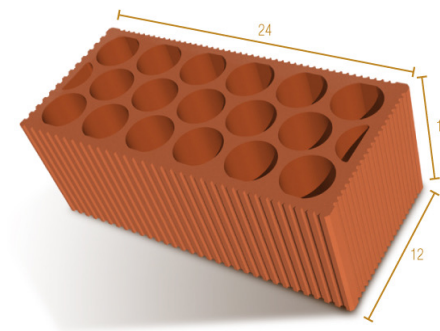

**MACIZO PANAL 24X12X10 3ª**

(320UN/PALLET)

REF. 2417 PVP. 0,28€

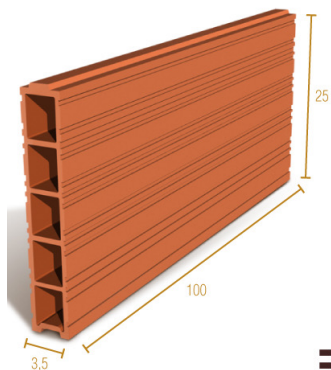

**BARDO 100X25X3,5**

(116 UN/PALLET)

REF. 2404 PVP. 1,309€

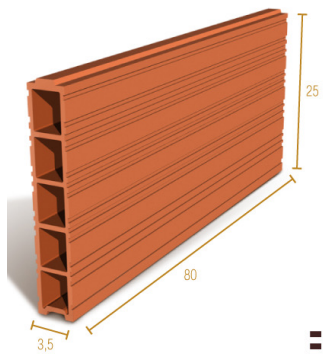

**BARDO 80X25X3,5**

(116 UN/PALLET)

REF. 2408 PVP. 1,205€

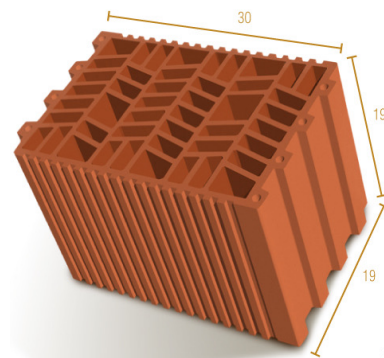

**TERMOCERAMICA 30X19X19**

(75UN/PALLET)

REF. 2426 PVP. 1,009€

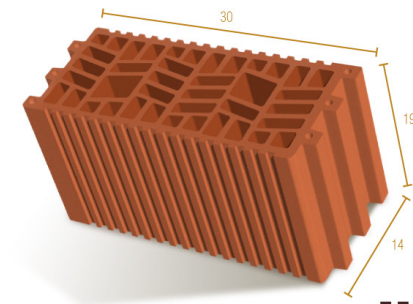

**TERMOCERAMICA 30X19X14**

(120UN/PALLET)

REF. 2425 PVP. 0,79€

## TABIQUERIA SECA

## MATERIALES DE CONSTRUCCIÓN

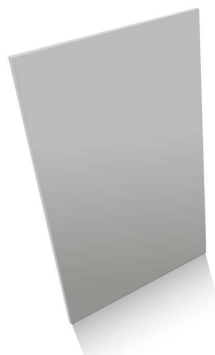

**PLACA STANDARD**

3,12 m<sup>2</sup>

(12,5 BA 1200x2600  
42PL/PALLET)

REF. 33800 PVP. 11,52€



**PLACA STANDAR**

2,40 m<sup>2</sup>

(12,5 BA 1200x2000  
50PL/PALLET)

REF. 33804 PVP. 8,86€

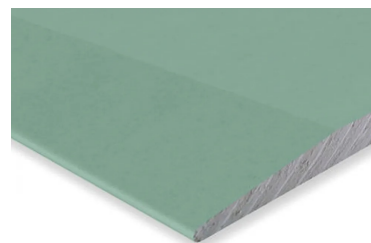

**PLACA IMPREGNADA**

3,12 m<sup>2</sup>

(12,5 BA 1200x2600  
42PL/PALLET)

REF. 33802 PVP. 20,73€



**PLACA HORIZON  
LIGHTBOARD**

2,40 m<sup>2</sup>

(12,5 4AB 1200x2000  
50PL/PALLET)

REF. 81898 PVP. 15,76€

**PLACA STANDARD**

3,12 m<sup>2</sup>

(15 BA 1200x2600  
36PL/PALLET)

REF. 33801 PVP. 13,72€

**PLACA STANDAR**

2,40 m<sup>2</sup>

(15 BA 1200x2000  
42PL/PALLET)

REF. 81747 PVP. 10,56€

**PLACA IMPREGNADA**

2,40 m<sup>2</sup>

(12,5 BA 1200x2000  
50PL/PALLET)

REF. 85735 PVP. 15,95€

## AISLANTES

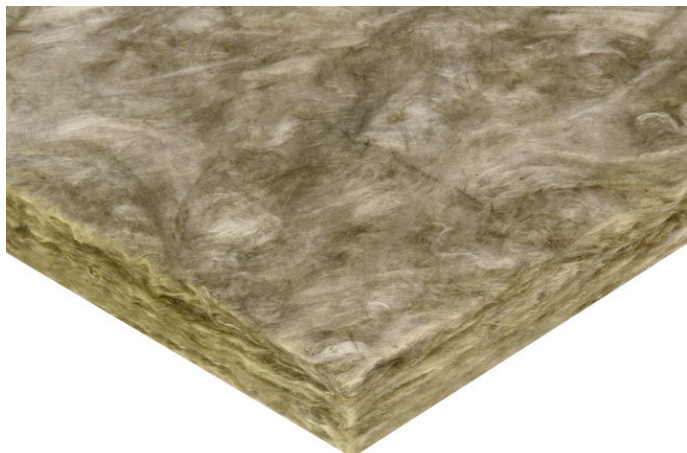

**ROLLO TERRA BASE R URSA (24x2)**

**16,2 m<sup>2</sup>**

**(13500x600x50)**

**REF. 33810 PVP. 35,74€**

**ROLLO TERRA BASE R URSA (24x3)**

**16,2 m<sup>2</sup>**

**(13500x600x50)**

**REF. 330722925 PVP. 35,74€**

## MATERIALES DE CONSTRUCCIÓN

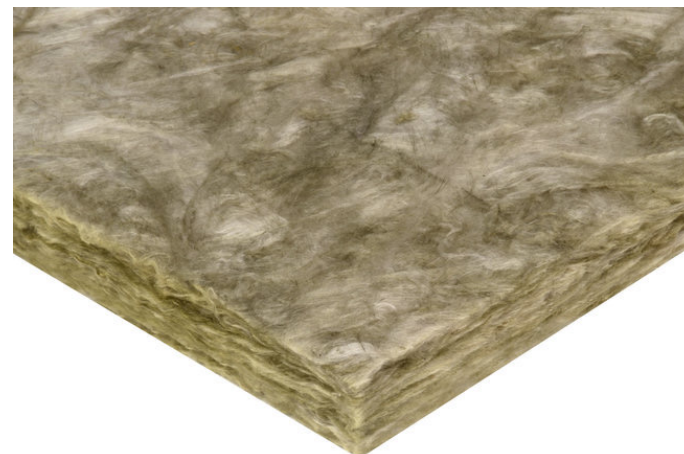

**PAQUETE PLACA TERRA BASE P URSA  
(20x15)**

**12,15 m<sup>2</sup>**

**(1350x600x50)**

**REF. 330722942 PVP. 27,51€**

## ACCESORIOS



**PERFIL F47  
C/17/47/17**

**AENOR Lg  
3000 mm**

**REF. 35208  
PVP. 2,33€**



**CANAL DE 48  
U/30/48/30**

**AENOR Lg 3000 mm**

**REF. 35211 PVP.  
2,28€**

**CANAL DE 70  
U/30/70/30**

**AENOR Lg 3000 mm**

**REF. 35215 PVP.  
2,91€**



**MONTANTE M48 ala 35  
C/34/46/36 AENOR Lg  
3000 mm**

**REF. 35210 PVP. 2,75€**

**MONTANTE M70**

**C/34/68/36 AENOR  
Lg 3000 mm**

**REF. 35214 PVP.  
3,39€**



**ROLLO 30 ml BANDA  
VITOLEN 111**

**BANDA ACÚSTICA  
ANCHO DE 45 mm UNA  
CARA**

**REF. 35225 PVP. 6,63€**

**ROLLO 30 ml BANDA  
VITOLEN 111**

**BANDA ACÚSTICA  
ANCHO DE 70 mm**

**REF. 35226 PVP. 9,96€**



**CINTA DE JUNTAS  
DE PAPEL 150M**

**MARCADO CE  
VALLES**

**REF. 85471 PVP.  
5,53€**

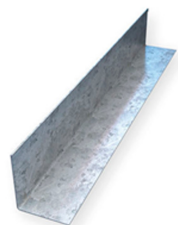

**PERFIL  
ÁNGULO  
30/30**

**AENOR Lg  
3000 mm**

**REF. 35209  
PVP. 1,88€**



**TORNILLO PM C.  
YESO FOSFATADO  
NEGRO 3,5\*25  
mm VALLES**

**REF. 85479 PVP.  
0,01€**



**SACO 25KG**

**PASTA DE AGARRE**

**REF. 33807 PVP.  
11,51€**

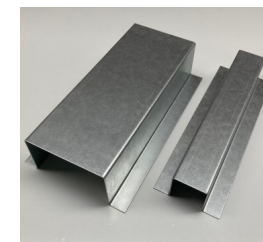

**PERFIL OMEGA  
W/18/16/40/16/18/80**

**AENOR Lg 3000 mm**

**REF. 35212 PVP. 2,6€**

**TENDENZZIA**

PROFESSIONAL SHOWROOM

IVA no incluido / Portes sujeto a condiciones generales / Precios sujetos a los posibles cambios del fabricante.

## OTROS PRODUCTOS...

## MATERIALES DE CONSTRUCCIÓN

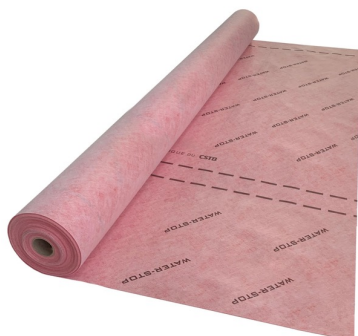

**ROLLO LAMINA  
WATER-STOP 1X30 GURU  
REF. 52327 PVP. 256€**



**BOTE PINTURA PLASTICA  
BLANCO CUBRIENTE 15L  
REF. 35705 PVP. 54,744€**



**BOTE PINTURA PLASTICA  
BLANCO LUMINOSO MATE 20KG  
REF. 35912 PVP. 31,372€**



**TUBO PVC EVACUACIÓN SERIE B M1 DN 3M  
DN 110: REF. 3292 PVP. 7,95€  
DN 125: REF. 3271 PVP. 8,98€  
DN 160: REF. 3296 PVP. 11,483€**

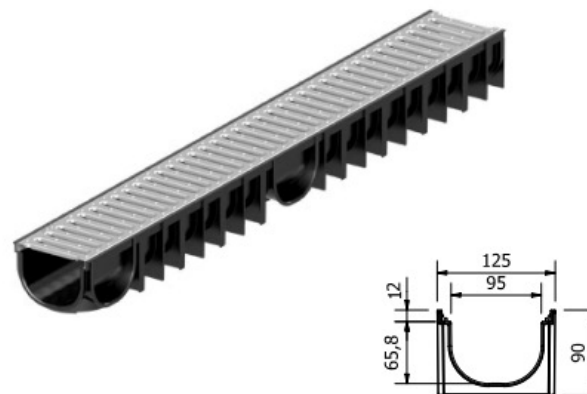

**ACO CANAL+REJA 3 CNL EASYLINE 100 HDPE NEGRO H90 L1  
REF. 33081810 PVP. 10,65€**

# CONDICIONES GENERALES DE VENTA

- VALIDEZ.** Los presupuestos tienen una validez de **15 días** y siempre sujetos a que la tarifa correspondiente del fabricante en el momento de la firma del proyecto no haya variado.
- FORMALIZACIÓN DEL PEDIDO.** Para la conformidad del presupuesto/pedido se tiene que validar vía correo electrónico o mediante comunicación escrita. Una vez realizado el pedido ya no se podrá proceder a la anulación de este ni se podrá devolver la mercancía, excepto en los casos que el fabricante lo autorice y siempre bajo las condiciones de TENDENZZIA. Pedidos de cliente inferiores a 250€ por fábrica en el mismo pedido, se facturará 25€ más IVA por gastos de gestión y manipulación. Todas las devoluciones de producto ajenas a nuestra responsabilidad y autorizadas por el proveedor, llevarán una depreciación del 20% más el transporte, si fuese necesario.
- FORMA DE PAGO.** La forma de pago habitual para los profesionales será de recibo domiciliado a 30 días fecha factura previa firma del documento SEPA y concesión de riesgo por parte de ENTIDAD ASEGURADORA.  
La forma de pago habitual en el caso de que se facture directamente al cliente particular o el cliente no tenga riesgo, será del 40% a la aceptación del presupuesto y el resto antes de la entrega de la mercancía.  
Cuando se trate de productos personalizados o a medida de carpintería interior (cocina, puertas, armarios, muebles, pavimentos madera, laminados...) o carpintería de exterior (ventanas de pvc, aluminio o madera), en el caso de los profesionales, se realizará un 40% a la aceptación del presupuesto y el resto antes de la entrega y montaje de la mercancía.  
Los proyectos personalizados de carpintería están sujetos a modificación definitiva según medición en obra tras la aceptación del presupuesto.  
Cualquier modificación o ampliación sobre el presupuesto/pedido inicial será objeto de facturación adicional. Es decir, todo producto o trabajo no contemplado en el presupuesto/pedido, modificaciones o ampliaciones en las instalaciones o cantidades, que el cliente solicite, o imprevistos que surjan durante la prestación de nuestros servicios.
- La fecha de entrega** y realización de los trabajos serán orientativos y TENDENZZIA quedará exenta de cualquier responsabilidad por los daños o perjuicios que pudiera ocasionar el retraso. Los tiempos estimados de entrega de productos y servicios, siempre sujetos a disponibilidad de stock de los fabricantes, suelen ser:

• MATERIAL CERÁMICO: 7/9 días hábiles	• MUEBLES BAÑO A MEDIDA: 20/30 días hábiles S/Fabricante	• VENTANAS PVC COLORES ESTÁNDAR: 3/4 semanas
• REPETICIONES MATERIAL CERÁMICO: 7/9 días hábiles	• COCINAS ESTRATIFICADOS Y LACA MATE: 6/7 semanas	• VENTANAS PVC COLORES ESPECIALES: 5/6 semanas
• GRIFERÍAS ESTÁNDAR: 7/10 días hábiles	• COCINAS LACA BRILLO Y CHAPAS MADERA NATURAL: 7/8 semanas	• VENTANAS MADERAS: 6/7 semanas
• GRIFERÍAS ESPECIALES: Según fabricante	• SANITARIOS: 7 días hábiles	

Los plazos de suministro comienzan a contar una vez firmado y recepcionado el pedido por parte de TENDENZZIA y realizado el pago correspondiente.  
Las muestras de cerámica no están sujetas a los plazos aquí indicados. Si al cliente le urgiese, se puede contratar un servicio de muestras por 25€ más IVA.  
Los pallets de azulejos y materiales de construcción se facturarán con la entrega de la mercancía, abonándose estos una vez devueltos en las condiciones del fabricante.
- CONDICIONES DE ENTREGA.** En el caso de expedición de mercancía a pie de obra, el cliente estará obligado a adoptar todas las medidas y disposiciones necesarias para asegurar la buena recepción de la mercancía a fin de que el transportista pueda alcanzar sin peligro ni riesgo el lugar de descarga y efectuarla en el plazo más breve. Las estancias, tiempo de inmovilización de los vehículos y cualquier otro gasto, será por cuenta y riesgo del cliente.  
Cuando se trate de productos personalizados o a medida de carpintería interior (cocina, puertas, armarios, muebles, pavimentos madera, laminados...) o carpintería de exterior (ventanas de pvc, aluminio o madera), una vez aceptado y confirmado el pedido por el cliente, en el plazo de una semana se le trasladará la fecha estimada de suministro o montaje y este será acordado con el cliente. Llegada esa fecha el cliente se responsabiliza de que el espacio donde tenga que instalarse/suministrarse el

producto contratado esté limpio y preparado para la recepción por parte de TENDENZZIA. Si por causas ajenas a TENDENZZIA no se pudiera suministrar e instalar el producto en la fecha acordada, dicha fecha de montaje/suministro se reajustará según disponibilidad de TENDENZZIA.

En el caso de que el material a subir a obra no pueda realizarse por el ascensor, el cliente tendrá que prever una grúa/plataforma para poder realizar el servicio. Así mismo, cuando se pacte una fecha de un montaje/suministro y se acuda a la obra y no se pueda realizar el trabajo por causas ajenas a TENDENZZIA, será facturado el día previsto de montaje o el transporte efectuado. En caso de que el cliente quiera modificar el día de instalación, lo deberá de hacer con un mínimo de 48 horas.

Transcurrido un mes desde la fecha en que el pedido fue puesto a disposición del titular sin que este haya procedido a su retirada, TENDENZZIA quedará facultado para resolver el pedido y exigir los daños y perjuicios que haya podido sufrir por tal motivo.

No se procederá a la entrega de las mercancías sin la firma previa del albarán por parte del cliente o de alguna persona autorizada por este.

Si por causas ajenas a nosotros, un pedido permaneciera más de 45 días en nuestro almacén, nos reservamos el derecho de poder emitir la factura al cliente de dicha mercancía y de almacenaje.

- TRANSPORTES.** Los repartos de mercancía en las ciudades de Valencia, Castellón y alrededores tendrán un coste de 50€ para camión grúa y de 25€ para furgoneta, siempre y cuando el pedido a suministrar ascienda menos de 750€ y 400€ netos respectivamente.

El material se debe revisar junto con nuestro personal en el momento de la entrega, que se efectuará siempre a pie de vehículo. En el caso de detectar alguna anomalía, el cliente debe dejar constancia en el albarán de entrega de los daños detectados en embalaje o producto para poder atender/gestionar la incidencia. Una vez se entregue la mercancía y se firme el albarán, TENDENZZIA estará exenta de cualquier responsabilidad sobre la misma.

Bajo ningún concepto se atenderá ninguna reclamación de un material/producto instalado/colocado. En el caso de que tuviéramos que descargar o ayudar en la descarga y reparto de la mercancía en la obra se facturará por tiempo a razón de 40€/hora. Este servicio solo se dará previo aviso y concertación del mismo.

El cliente se responsabiliza de que el acceso a obra sea el adecuado y que se encuentre en condiciones para poder ejecutar el trabajo. Si por causas ajenas a TENDENZZIA no se pudiera suministrar e instalar la mercancía en la fecha acordada, dicha fecha de montaje se reajustará según disponibilidad de TENDENZZIA.

- MONTAJES E INSTALACIONES.** El montaje de los muebles de cocina tiene una duración aproximada de 2/6 días, dependiendo de las circunstancias y particularidades de estos y deberá ser siempre ejecutado por el personal de TENDENZZIA.

Las encimeras de cocina se miden y ordena su fabricación una vez instalado el mobiliario y el plazo de fabricación de estas es aproximadamente entre 3 y 6 días tras la medición.

La instalación e integración de electrodomésticos incluye únicamente los aparatos adquiridos juntamente con el mobiliario a través de TENDENZZIA.

Si los electrodomésticos los suministra el cliente, TENDENZZIA no se responsabiliza de su montaje y será el cliente el que se responsabilizará del montaje de los electrodomésticos.

En el montaje de las cocinas no está incluida la instalación de electricidad y fontanería para lavavajillas, lavadora, secadora, placa de gas, fregadero y grifo. Se realizarán estas por medio de la empresa constructora.

- GARANTÍAS.** La garantía estará sujeta a las condiciones de los fabricantes y será entre 2 y 10 años desde la fecha factura. La garantía de electrodomésticos y bancadas corresponden a cada fabricante, debiendo dirigirse a los servicios técnicos de cada marca según necesidad.

TENDENZZIA declina toda responsabilidad por posibles incidencias en el trabajo que hayan sido prevenidas al cliente vía correo electrónico y que a pesar de su conformidad se haya hecho caso omiso, o en los casos que no se cumplan las recomendaciones de instalación o mantenimiento de los fabricantes.

La firma/aceptación de los presupuestos de TENDENZZIA supone la conformidad a las condiciones aquí indicadas.

Estas condiciones de venta se someten en todos sus extremos a la legislación española. Para la resolución de cualquier controversia derivada de estas condiciones generales las partes se someten a los juzgados de la ciudad de Valencia, con renuncia expresa a cualquier otro fuero que pudiere corresponder a las partes.

**TENDENZZIA**  
PROFESSIONAL SHOWROOM

# TENDENZZIA

PROFESSIONAL SHOWROOM

GRUP **GAMMA**



MATERIALES  
DE CONSTRUCCIÓN



COCINAS Y BAÑOS



JARDINERÍA  
Y PISCINAS



PINTURA  
Y DECORACIÓN



PAVIMENTOS  
Y REVESTIMIENTOS



ELECTRODOMÉSTICOS



FERRETERÍA



FONTANERÍA



VESTUARIO  
Y PROTECCIÓN



PUERTAS Y  
VENTANAS



ELECTRICIDAD



HERRAMIENTAS

**NUEVO** SHOWROOM CENTRO VALENCIA

Gran Vía Marqués del Turia, 49, 46005 (Valencia). T. 655 855 466 . comunicaciones@tendenzzia.com

**ALMACÉN DISTRIBUCIÓN VALENCIA**

Políg. Virgen de la Salud – C/ Hondo Rambleta nº 14. 46950 Xirivella (Valencia) T. 663 977 792 . xirivella@tendenzzia.com

**ALMACÉN DISTRIBUCIÓN CASTELLÓN**

Avda. Valencia, 6B. 12410 Altura (Castellón) T. 964 146 046 . admon@tendenzzia.com